

Montageanleitung

Fassauna Pini wood Outdoor Sauna inkl. Ofen

H4H119/H4H120



H4H350



Montageanleitung

Fasssauna Pini wood Outdoor Sauna inkl. Ofen



H4H119 (1800*1200mm)



H4H120 (1800*1800mm)



H4H350 (1800*2400mm)

Montageanleitung

Fasssauna Pini wood Outdoor Sauna inkl. Ofen

Anweisungen vor dem Gebrauch

1. Nutze die Sauna nicht, solltest Du unter hohem Blutdruck oder Herzkrankheiten leiden.
2. Personen mit Erkältung sollten nicht in die Sauna gehen, da die in der Sauna versteckten Kryptokokken-Bakterien über die Atemwege in den menschlichen Körper gelangen und leicht eine Lungenentzündung verursachen können.
3. Gehe nicht in die Sauna, wenn Du müde bist, da die Gefahr besteht, einzuschlafen. Bei Personen mit schlechtem Muskeltonus reduziert Müdigkeit die Fähigkeit des Körpers, sich an kalte und heiße Temperaturen anzupassen. Dies kann zu einem Kreislaufkollaps führen.
4. Gehe nicht auf nüchternen Magen in die Sauna, um keinen Herz-Kreislauf-Kollaps zu riskieren. Vermeide es auch, nach geistiger Überanstrengung oder anstrengendem Training zu saunieren, da dies zu einer Minderdurchblutung des Gehirns oder einem Schock führen kann.
5. Es ist nicht empfehlenswert, die Sauna direkt nach einer reichhaltigen Mahlzeit zu besuchen. Die hohe Temperatur in der Sauna erweitert die Blutgefäße in der Haut, wodurch viel Blut zurückfließt. Dies kann die Blutzufuhr zu den Verdauungsorganen beeinträchtigen und die Verdauung und Nährstoffaufnahme stören.
6. Sauniere nicht nach starkem Alkoholkonsum. Alkohol kann die Funktion des Gehirns beeinträchtigen, und in Kombination mit dem hohen Flüssigkeitsverlust durch Schwitzen in der Sauna kann dies zu einer Ohnmacht führen.
7. Trage keinen Schmuck wie Jade, Halsketten oder Uhren in der Sauna, da diese die Hitze absorbieren und die Haut verbrennen können.
8. Trage keine Kosmetika vor dem Saunieren auf, da sie die Poren verstopfen und die Schweißverdunstung verhindern können.
9. Ältere Menschen sollten die Sauna meiden, da das starke Schwitzen das Blut dicker machen und Thrombosen verursachen kann. Ihr Temperaturregulationszentrum ist weniger empfindlich, was das Risiko von Herz-Kreislauf-Erkrankungen erhöht.
10. Verwende die Sauna nicht zu lange. Übermäßiges Schwitzen kann zu Erschöpfung führen, und zu hohe Temperaturen können das Atmen erschweren. Verlasse die Sauna alle 5-10 Minuten. Die Temperatur sollte zwischen 50 °C und 80 °C liegen, um eine moderate Wärme zu gewährleisten.
11. Gehe nach der Sauna nicht sofort in kalte Luft, um durch den Temperaturunterschied verursachte Gefäßkontraktionen und Schlaganfälle zu vermeiden.
12. Gehe mit einem Partner in die Sauna und trink regelmäßig Wasser, um Dehydrierung zu vermeiden.
13. Bleib wachsam in der Sauna. Bei Symptomen wie Kurzatmigkeit oder Schwindel solltest Du die Sauna verlassen, Dich an einem gut belüfteten Ort ausruhen und etwas kühles, aber nicht zu kaltes, Wasser trinken.
14. Steh langsam und vorsichtig auf, um Schwindel zu vermeiden, und gönne Dir ausreichend Ruhe.

Anweisungen vor der Montage

1. Für den Zusammenbau der Sauna sind mindestens zwei Personen erforderlich.
2. Montageort: Prüfe, ob der Boden oder die Plattform waagrecht ist. Eine leichte Neigung beeinträchtigt die Montage und den Gebrauch der Sauna nicht, aber bei einer deutlichen Neigung ist eine Unterlage erforderlich, um die Sauna eben zu halten.
3. Alle Schraubenköpfe für die Montage der Sauna müssen vollständig in das Holz eingedreht werden, um Kratzer auf der Haut während des Gebrauchs zu vermeiden.
4. Bitte wenden Sie sich an qualifizierte Elektriker, um die elektrischen Elemente in der Sauna zu installieren.







Montageanleitung

Fasssauna Pini wood Outdoor Sauna inkl. Ofen

1. Im Lieferumfang enthalten



2. Sie benötigen zum Aufbau

| | | | | | |
|--|---|---|---|---|---|
| Akkuschrauber x1 | Verstellbarer Schraubenschlüssel x1 | Maßband x1 | Nagelpistole x1 | Cuttermesser x1 | Leiter x1 |
|  |  |  |  |  |  |
| Wasserwaage x1 | | | | | |
|  | | | | | |

Zubehörliste

| Nr | Bauteil | Einheit | Modell / Artikelnr. | | |
|----|---------------------------------------|---------|---------------------|--------|--------|
| | | | H4H119 | H4H120 | H4H350 |
| 1 | Fassdaube | Stk | 65 | 65 | 65 |
| 2 | Linke Vorderwand | Stk | 1 | 1 | 1 |
| 3 | Tür Vorderwand | Stk | 1 | 1 | 1 |
| 4 | Rechte Vorderwand | Stk | 1 | 1 | 1 |
| 5 | Stützen | Stk | 2 | 2 | 3 |
| 6 | Boden | Stk | 1 | 1 | 1 |
| 7 | Sitzbank | Stk | 2 | 2 | 2 |
| 8 | Sitzbankstütze | Stk | 4 | 4 | 8 |
| 9 | Ofenvorrichtung | SET | 1 | 1 | 1 |
| 10 | Saunaofen | Stk | 1 | 1 | 1 |
| 11 | Saunasteine | SET | 1 | 1 | 1 |
| 12 | Linke Rückwand | Stk | 1 | 1 | 1 |
| 13 | Mittlere Rückwand | Stk | 1 | 1 | 1 |
| 14 | Rechte Rückwand | Stk | 1 | 1 | 1 |
| 15 | An der Rückwand befestigte Holzleiste | Stk | 1 | 1 | 1 |
| 16 | Stahlband | Stk | 2 | 2 | 3 |
| 17 | Holzeimer und Schöpfkelle | SET | 1 | 1 | 1 |
| 18 | Sanduhr | Stk | 1 | 1 | 1 |
| 19 | Thermohygrograph | Stk | 1 | 1 | 1 |
| 20 | Explosionssgeschützte Lampe | Stk | 1 | 1 | 1 |
| 21 | Dachschindeln | SET | 1 | 1 | 1 |
| 22 | Saunahut | Stk | 2 | 4 | 6 |
| 23 | Hammer | Stk | 1 | 1 | 1 |
| 24 | Kopfstütze aus Holz | Stk | 0 | 2 | 2 |
| 25 | Tropfkante | Stk | 2 | 2 | 2 |

Montageanleitung

Fasssauna Pini wood Outdoor Sauna inkl. Ofen

Holzkomponenten der Sauna

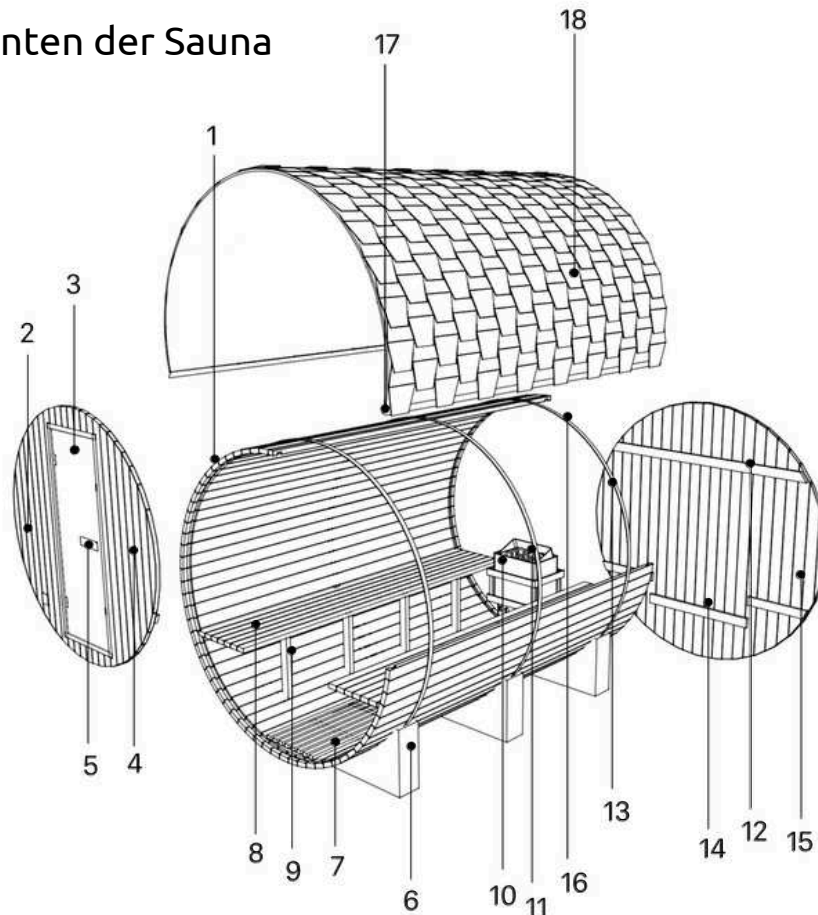

| Nr. | Name | Menge | Nr. | Name | Menge |
|-----|-------------------|-------|-----|---------------------------------------|-------|
| 1 | Fassdaube | 65 | 10 | Ofenvorrichtung | 1 |
| 2 | Linke Vorderwand | 1 | 11 | Saunaofen | 1 |
| 3 | Tür Vorderwand | 1 | 12 | An der Rückwand befestigte Holzleiste | 1 |
| 4 | Rechte Vorderwand | 1 | 13 | Linke Rückwand | 1 |
| 5 | Türgriff | 1 | 14 | Mittlere Rückwand | 1 |
| 6 | Stützen | 2-3 | 15 | Rechte Rückwand | 1 |
| 7 | Boden | 1 | 16 | Stahlband | 2-3 |
| 8 | Sitzbank | 2 | 17 | Tropfkante | 2 |
| 9 | Sitzbankstütze | 4-8 | 18 | Dachschindeln | 1 |

Montageanleitung

Fassauna Pini wood Outdoor Sauna inkl. Ofen

Werkzeuge:



1. Schritt: Montage des Sockels

Anmerkung: Aufgrund des Größenunterschieds haben die Modelle H4H119 und H4H120 2 Sockel und 2 Stahlbänder. Das Modell H4H350 hat 3 Sockel und 3 Stahlbänder. Die Montageschritte sind mehr oder weniger die gleichen.

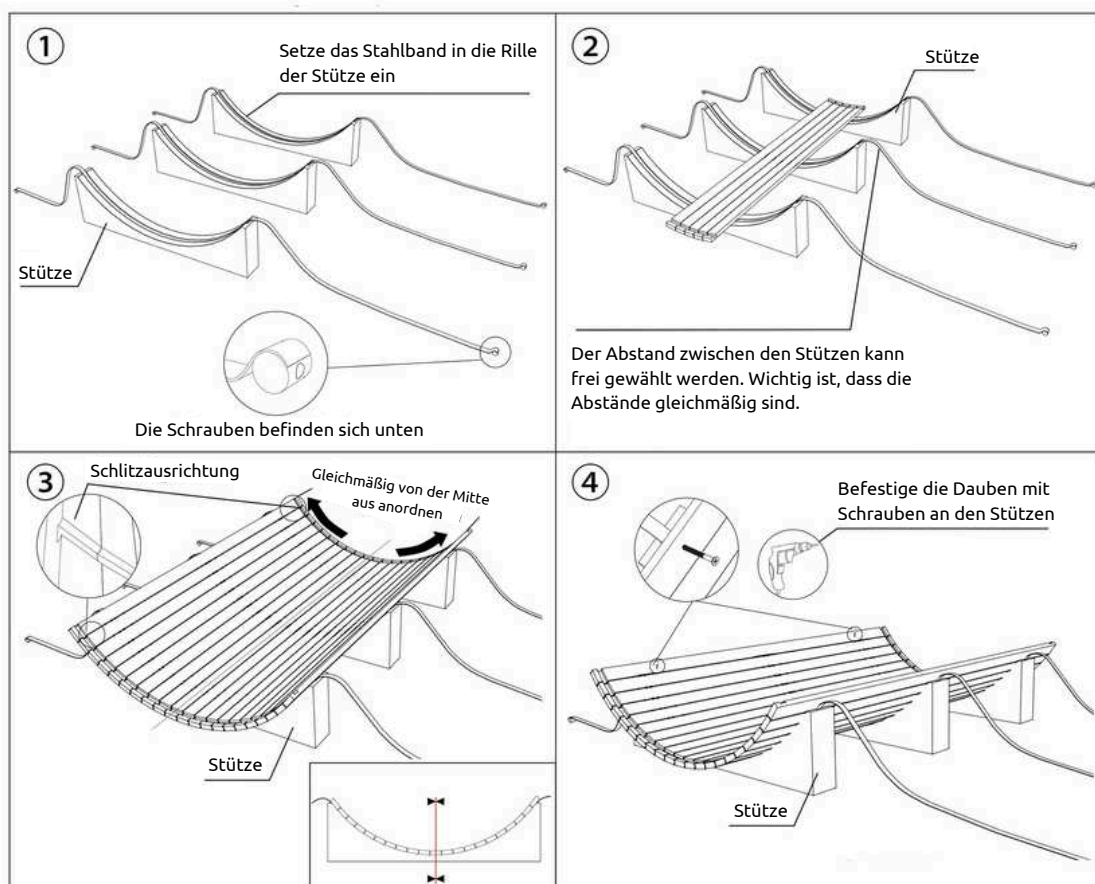

2. Schritt: Montage der Vorder- und Rückwand

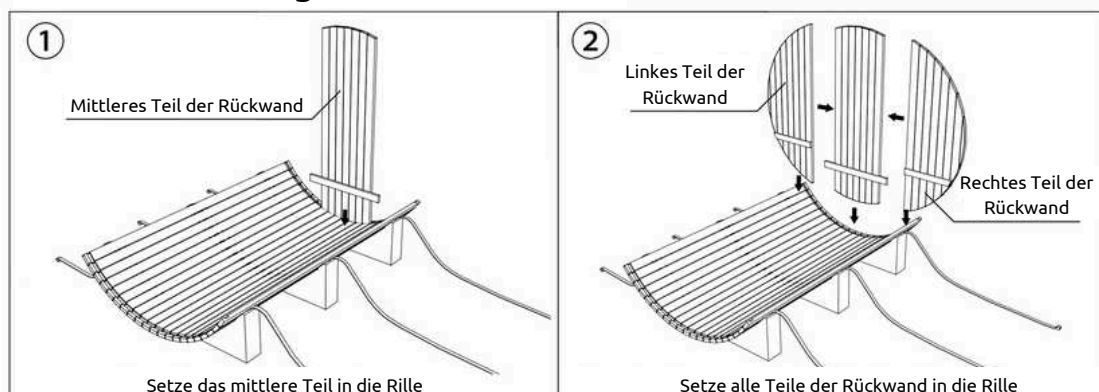

Montageanleitung

Fassauna Pini wood Outdoor Sauna inkl. Ofen

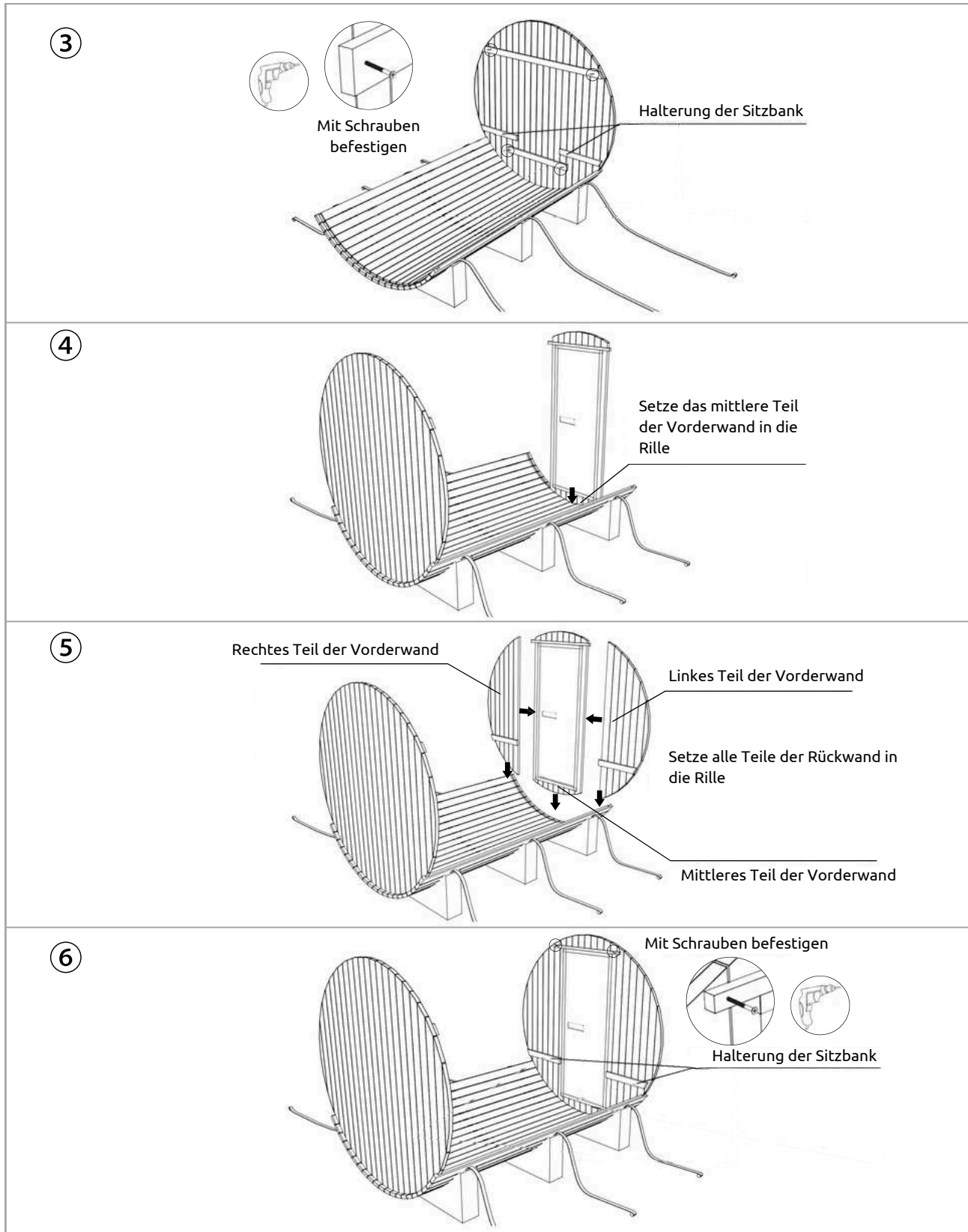

Montageanleitung

Fassauna Pini wood Outdoor Sauna inkl. Ofen

3. Schritt: Montage der Dauben

1

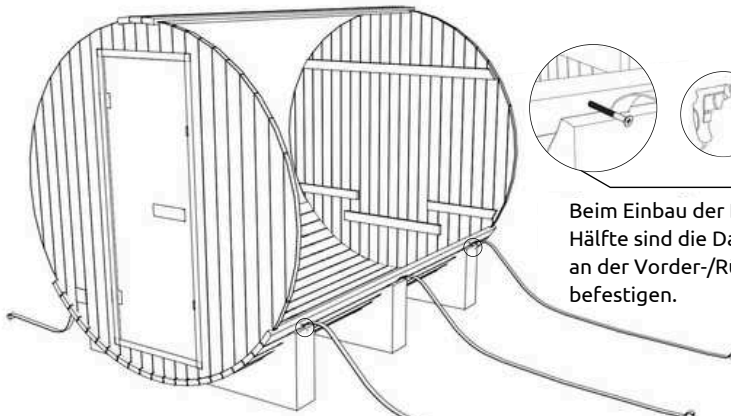

Beim Einbau der Dauben in die untere Hälfte sind die Dauben mit Schrauben an der Vorder-/Rückwand zu befestigen.

2

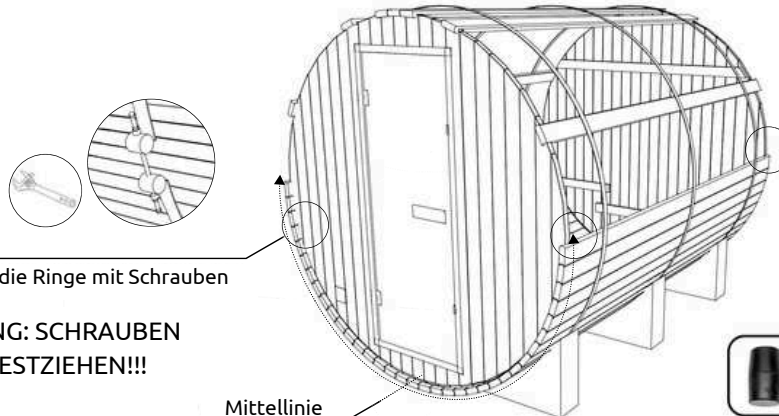

Verbinde die Ringe mit Schrauben

ACHTUNG: SCHRAUBEN NICHT FESTZIEHEN!!!

Mittellinie

Vorderwand (Rückwand)

Reihe die Dauben nacheinander von unten nach oben an

Die Dauben auf beiden Seiten werden gleichzeitig nach oben angeordnet. Beim Verbinden der Dauben wird ein Hammer verwendet, um diese zu befestigen.

3

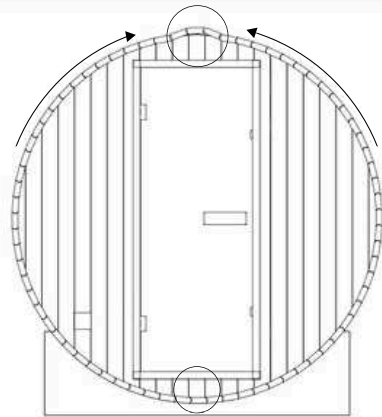

Ziehe die Schrauben nach dem Einsetzen der Dauben am Stahlband fest

Die letzten drei Dauben werden wie in der Abbildung gezeigt in ihrer Position fixiert und mit einem Kunststoffhammer leicht angeklopft, bis sie vollständig eben sind.

Richtig

Hinweis: Nach dem Verlegen aller Dauben sind in der Regel noch 1-2 weitere übrig.

Montageanleitung

Fassauna Pini wood Outdoor Sauna inkl. Ofen

4. Schritt: Montage des Zubehörs

Verlege zuerst den Boden, bevor Du weiteres Zubehör montierst

Erforderliches Zubehör:

1. Bank
Sitzbank

2. Stützen
2-4 Stk. für die Sitzbank



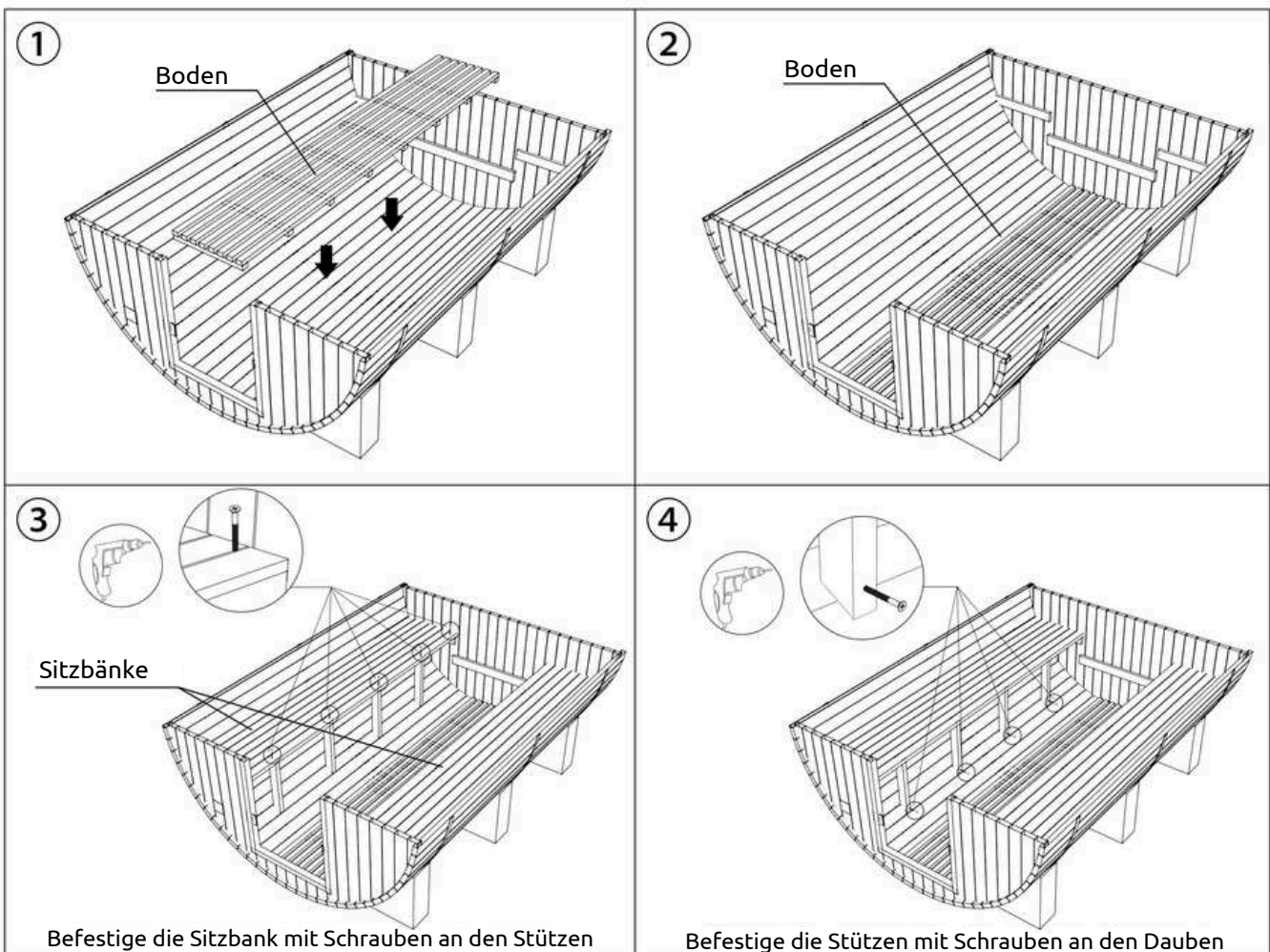
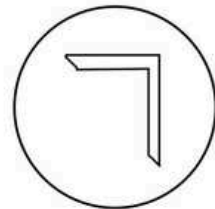

3. Boden
Boden für den Innenraum

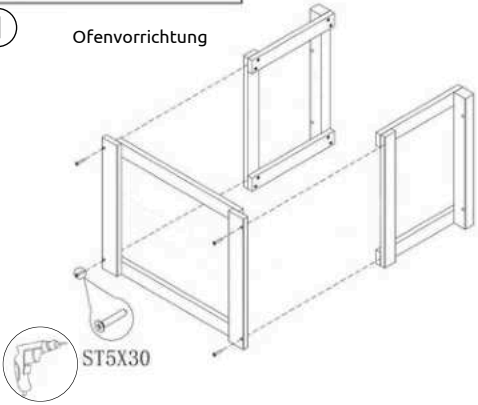

Montageanleitung

Fasssauna Pini wood Outdoor Sauna inkl. Ofen

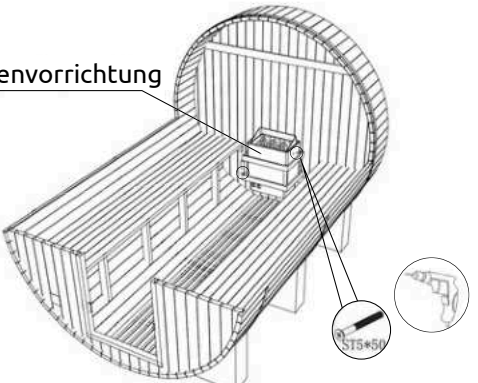
5. Schritt: Montage der Ofenvorrichtung und der Lampe (Lampe ist optional)

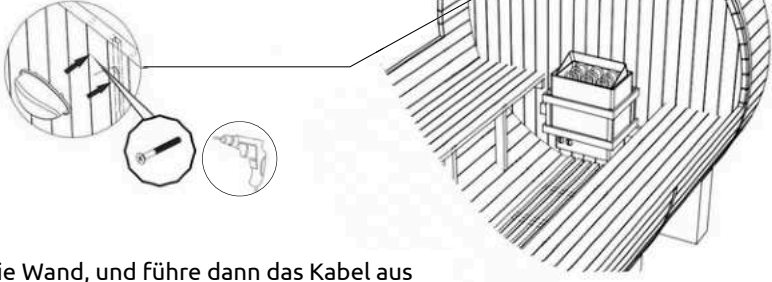
| | |
|--|--|
| <p>Ofenvorrichtung</p> <p>① Ofenvorrichtung</p>  <p>ST5X30</p> | <p>②</p> <p>Saunaofen</p>  <p>! Für die Installation des Saunaofens beachte bitte die • Bedienungsanleitung des Saunaofens</p> |
| <p>③</p> <p>Ofenvorrichtung</p>  <p>ST5*60</p> <p>! Für die Installation der Ofenvorrichtung beachte • bitte die Bedienungsanleitung des Saunaofens</p> | |
| <p>Montage der Saunalampe (Lampe ist optional)</p> | |
| <p>④</p>  <p>4-1: Saunalampe</p> | <p>4-2: Lampenmontage</p>  <p>Saunalampe</p> <p>Hinweis: Bohre ein Loch in die Wand, und führe dann das Kabel aus dem Loch heraus.</p> |

Montageanleitung

Fasssauna Pini wood Outdoor Sauna inkl. Ofen

6. Schritt: Montage der Außenabdichtung

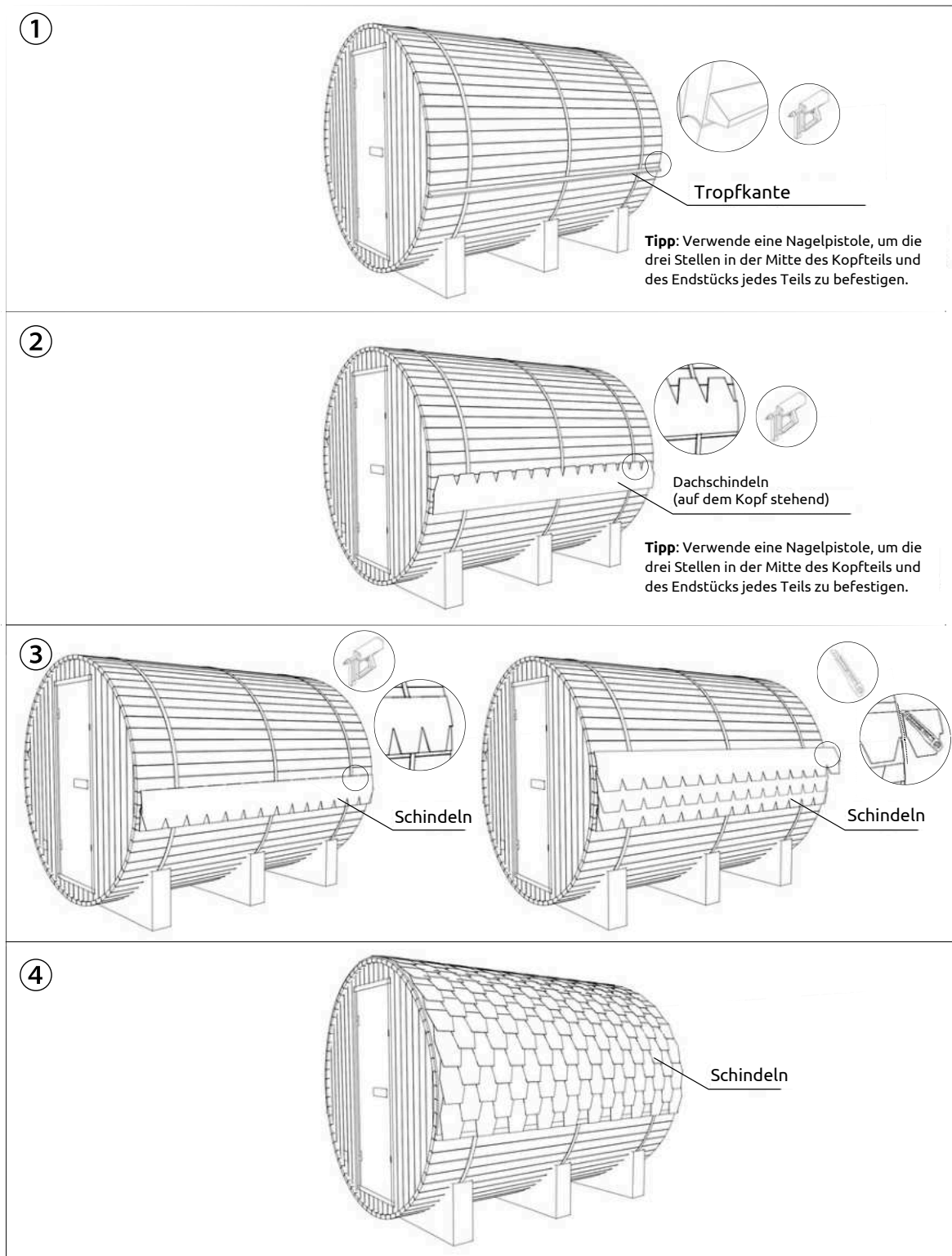

Montageanleitung

Fasssauna Pini wood Outdoor Sauna inkl. Ofen

7. Anleitung

Hinweise zur Benutzung

- (1) Schalte den Saunaofen ein und stell die gewünschte Temperatur ein, normalerweise 50 °C-80°C (im Bereich zwischen der Liegefläche und Deinem Kopf). Beginne mit einer niedrigen Temperatur und erhöhe diese beim ersten Mal.
- (2) Lege vor dem Saunagang Kleidung, Brille, Schmuck, Handy und andere Gegenstände ab und nimm anschließend eine einfache Dusche oder ein Bad.
- (3) Die durchschnittliche Saunadauer beträgt etwa 5-15 Minuten.
- (4) Nach der Sauna kannst Du ein Bad in einem Schwimmbad nehmen oder 10-20 Minuten duschen, um den Körper abzukühlen.
- (5) Wenn Du die Sauna wieder betrittst, könntest Du feststellen, dass sich auf den Saunasteinen Dampftropfen gebildet haben. Wenn Wasser auf den Boden tropft, bedeutet dies, dass Du die Sauna übermäßig nutzt.
- (6) Nach dem letzten Saunagang solltest Du Dich mindestens 20 Minuten lang ausruhen und erst mit Seife und warmem Wasser, dann mit kaltem Wasser duschen, um die Hautporen zu schließen. Zieh Dich erst an, wenn Deine Körpertemperatur vollständig gesunken ist. (Kinder müssen von ihren Eltern begleitet werden)

Hinweise

- (1) Streiche die Oberfläche der Sauna jährlich.
- (2) Lege einen Teppich vor die Tür, um den Boden sauber zu halten.
- (3) Bürste hartnäckige Flecken auf der Sauna zur täglichen Pflege mit Sandpapier ab.
- (4) Ersetze die Saunasteine nach mehr als 500 Stunden normaler Benutzung.

Assembly Instruction

Barrel sauna Pini wood outdoor sauna incl. heater

H4H119/H4H120



H4H350



Assembly Instruction

Barrel sauna Pini wood outdoor sauna incl. heater



H4H119 (1800*1200mm)



H4H120 (1800*1800mm)



H4H350 (1800*2400mm)

Assembly Instruction

Barrel sauna Pini wood outdoor sauna incl. heater

Instructions before use

1. Do not use the sauna if you suffer from high blood pressure or heart disease.
2. People with a cold should not go to the sauna, as the cryptococcus bacteria hidden in the sauna can enter the human body via the respiratory tract and easily cause pneumonia.
3. Do not go to the sauna when you are tired, as there is a risk of falling asleep. In people with poor muscle tone, fatigue reduces the body's ability to adapt to cold and hot temperatures. This can lead to circulatory collapse.
4. Do not go to the sauna on an empty stomach to avoid cardiovascular collapse. Also avoid saunas after mental overexertion or strenuous exercise, as this can lead to reduced blood flow to the brain or shock.
- 5 It is not advisable to visit the sauna directly after a substantial meal. The high temperature in the sauna dilates the blood vessels in the skin, causing a lot of blood to flow back. This can impair the blood supply to the digestive organs and interfere with digestion and nutrient absorption.
6. Do not take a sauna after heavy drinking. Alcohol can impair brain function, and in combination with the high fluid loss from sweating in the sauna, this can lead to fainting.
7. Do not wear jewelry such as jade, necklaces or watches in the sauna as they absorb the heat and can burn the skin.
8. Do not apply cosmetics before the sauna as they can clog the pores and prevent sweat evaporation.
9. Older people should avoid the sauna as the heavy sweating can make the blood thicker and cause thrombosis. Their temperature regulation center is less sensitive, which increases the risk of cardiovascular disease.
10. Do not use the sauna for too long. Excessive sweating can lead to exhaustion and too high temperatures can make breathing difficult. Leave the sauna every 5-10 minutes. The temperature should be between 50 °C and 80 °C to ensure moderate heat.
11. Do not go into cold air immediately after the sauna to avoid vascular contractions and strokes caused by the temperature difference.
12. Go to the sauna with a partner and drink water regularly to avoid dehydration.
13. Stay alert in the sauna. If you experience symptoms such as shortness of breath or dizziness, leave the sauna, rest in a well-ventilated area and drink some cool, but not too cold, water.
14. Stand up slowly and carefully to avoid dizziness and allow yourself sufficient rest.

Instructions before assembly

1. At least two people are required to assemble the sauna.
2. Installation site: Check that the floor or platform is level. A slight slope does not affect the assembly and use of the sauna, but if there is a significant slope, a base is required to keep the sauna level.
3. All screw heads for mounting the sauna must be fully screwed into the wood to avoid scratching the skin during use.
4. Please contact qualified electricians to install the electrical elements in the sauna.

Assembly Instruction

Barrel sauna Pini wood outdoor sauna incl. heater

1. Tools we prepare



2. Tools you need to prepare

| | | | | | |
|--|---|---|---|---|---|
| Power Drill x1 | Adjustable Wrench x2 | Tape x1 | U-shaped nail gun x1 | Scissors/Utility Knife x1 | Herringbone ladder x1 |
|  |  |  |  |  |  |
| Bar Level x1 | | | | | |
|  | | | | | |

Accessories Package List

| No. | Component | Unit | Model/ Numbers | | |
|-----|-----------------------------|------|----------------|--------|--------|
| | | | H4H119 | H4H120 | H4H350 |
| 1 | Stave | PC | 65 | 65 | 65 |
| 2 | Left frontwall | PC | 1 | 1 | 1 |
| 3 | Door frontwall | PC | 1 | 1 | 1 |
| 4 | Right frontwall | PC | 1 | 1 | 1 |
| 5 | Base support | PC | 2 | 2 | 3 |
| 6 | Inside floor | PC | 1 | 1 | 1 |
| 7 | Inside bench | PC | 2 | 2 | 2 |
| 8 | Support bench | PC | 4 | 4 | 8 |
| 9 | Heater fence | SET | 1 | 1 | 1 |
| 10 | Sauna stove | PC | 1 | 1 | 1 |
| 11 | Sauna stone | SET | 1 | 1 | 1 |
| 12 | Left backwall | PC | 1 | 1 | 1 |
| 13 | Middle backwall | PC | 1 | 1 | 1 |
| 14 | Right backwall | PC | 1 | 1 | 1 |
| 15 | Backwall fixed wooden strip | PC | 1 | 1 | 1 |
| 16 | Steel strip | PC | 2 | 2 | 3 |
| 17 | Wood bucket & ladle | SET | 1 | 1 | 1 |
| 18 | Sand clock | PC | 1 | 1 | 1 |
| 19 | Thermohygrograph | PC | 1 | 1 | 1 |
| 20 | Explosion-proof Lamp | PC | 1 | 1 | 1 |
| 21 | Roof shingles | SET | 1 | 1 | 1 |
| 22 | Sauna hat | PC | 2 | 4 | 6 |
| 23 | Rubber hammer | PC | 1 | 1 | 1 |
| 24 | Wood pillows | PC | 0 | 2 | 2 |
| 25 | Side drain board | PC | 2 | 2 | 2 |

Assembly Instruction

Barrel sauna Pini wood outdoor sauna incl. heater

Wooden components of sauna

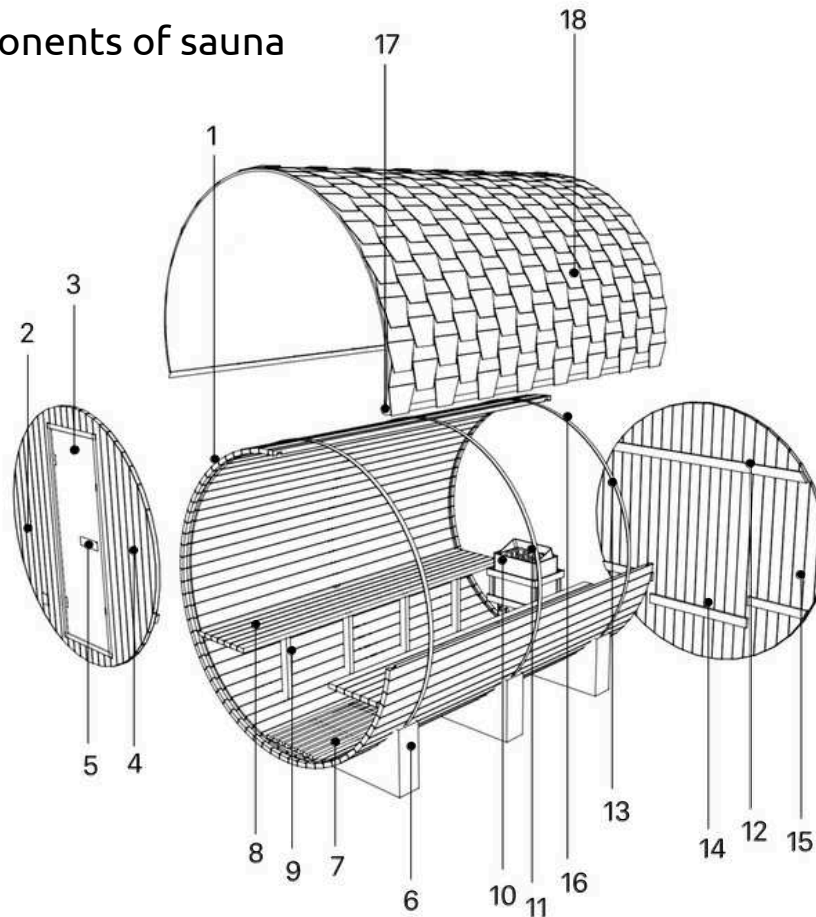

| No. | Name | Quantity | No. | Name | Quantity |
|-----|-----------------|----------|-----|-----------------------------|----------|
| 1 | Stave | 65 | 10 | Heater fence | 1 |
| 2 | Left frontwall | 1 | 11 | Sauna stove | 1 |
| 3 | Door frontwall | 1 | 12 | Backwall fixed wooden strip | 1 |
| 4 | Right frontwall | 1 | 13 | Left backwall | 1 |
| 5 | Door handle | 1 | 14 | Middle backwall | 1 |
| 6 | Base support | 2-3 | 15 | Right backwall | 1 |
| 7 | Inside floor | 1 | 16 | Steel strip | 2-3 |
| 8 | Inside bench | 2 | 17 | Side drain board | 2 |
| 9 | Support bench | 4-8 | 18 | Roof shingles | 1 |

Assembly Instruction

Barrel sauna Pini wood outdoor sauna incl. heater



1. Base assembly step:

Note: Due to the difference in size, models H4H119 and H4H120 have 2 bases and 2 steel strips. The H4H350 model has 3 bases and 3 steel strips. The assembly steps are more or less the same.

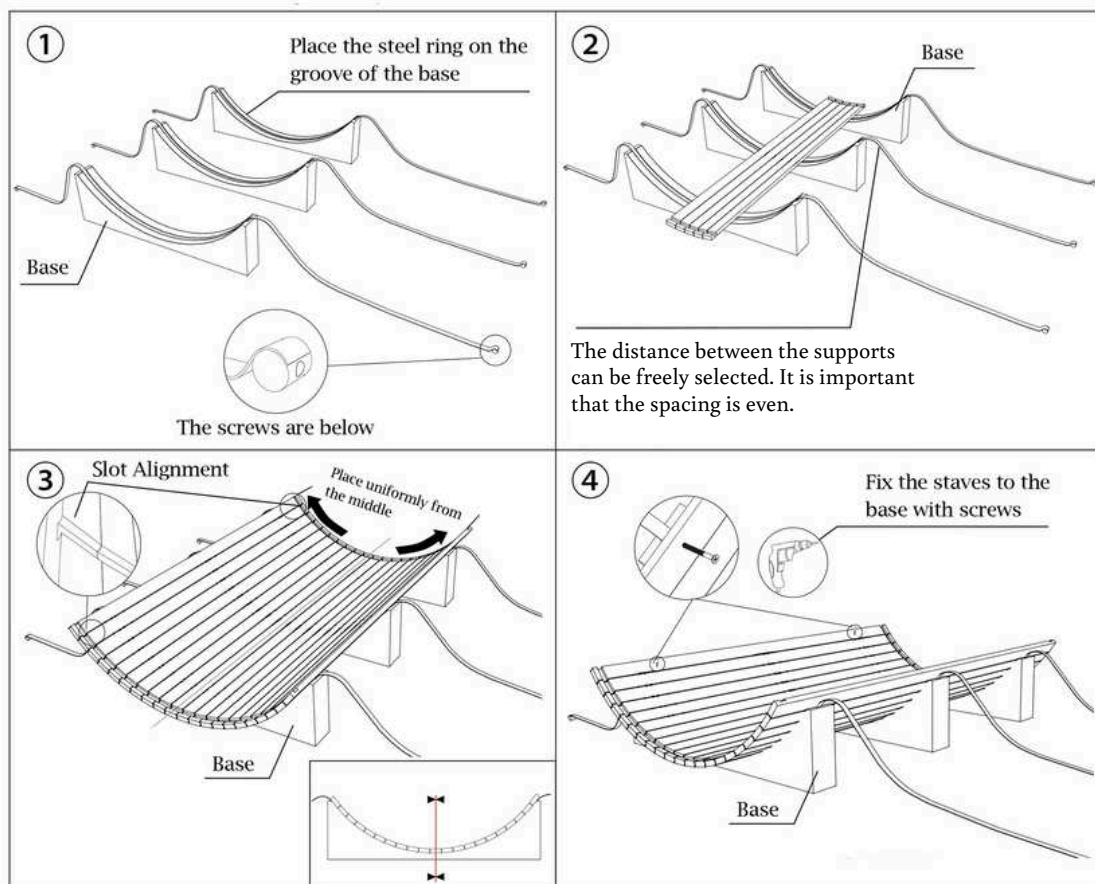

2. Front and back wall assembly

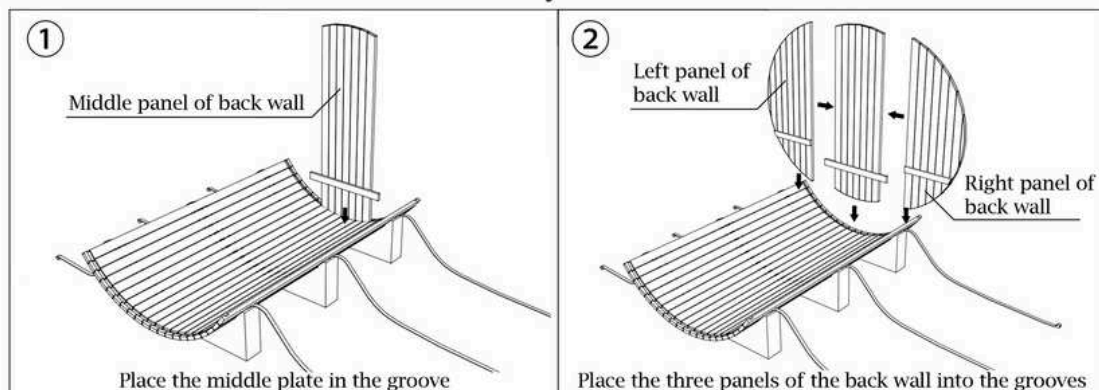

Assembly Instruction

Barrel sauna Pini wood outdoor sauna incl. heater

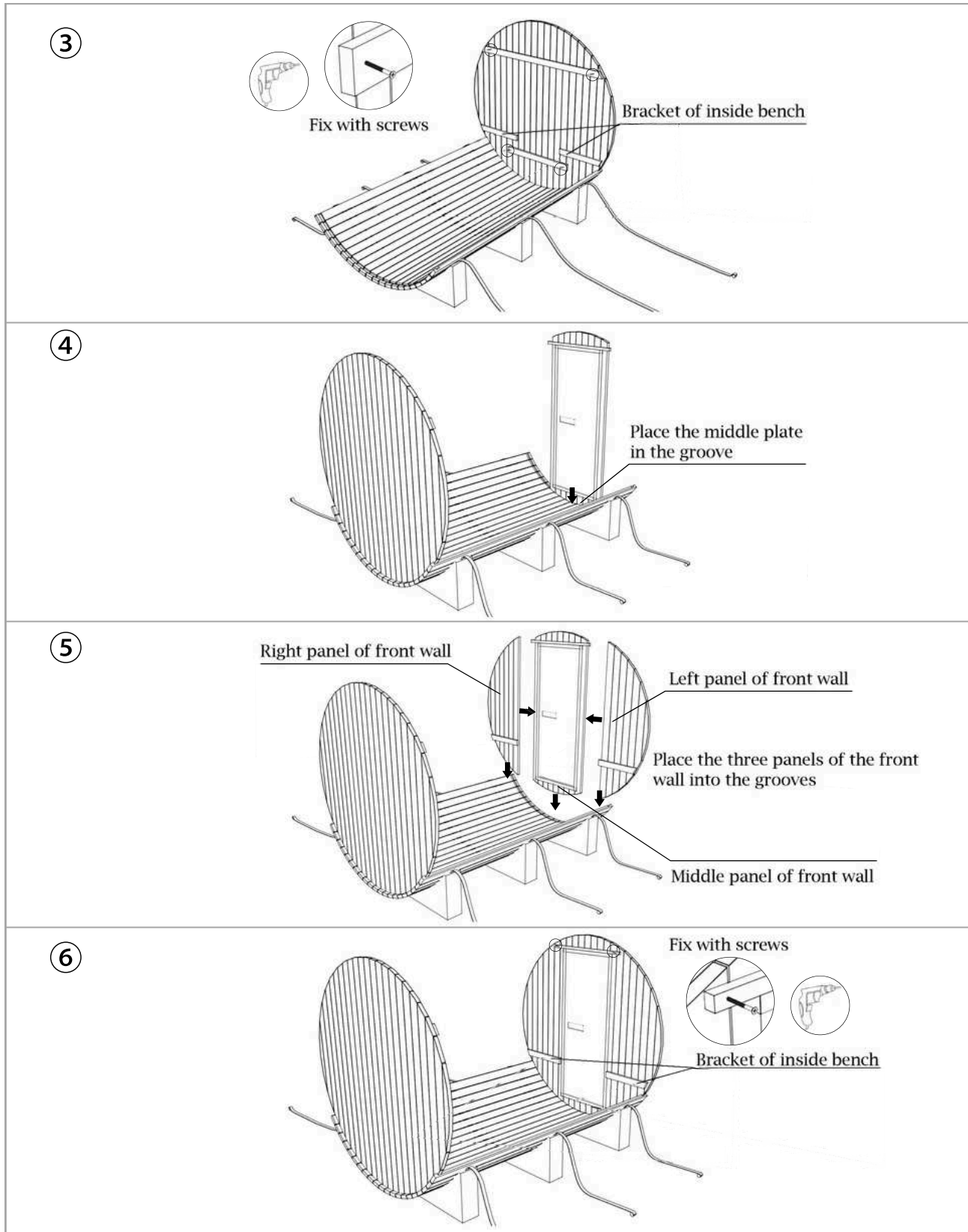

Assembly Instruction

Barrel sauna Pini wood outdoor sauna incl. heater

3. Stave assembly

1

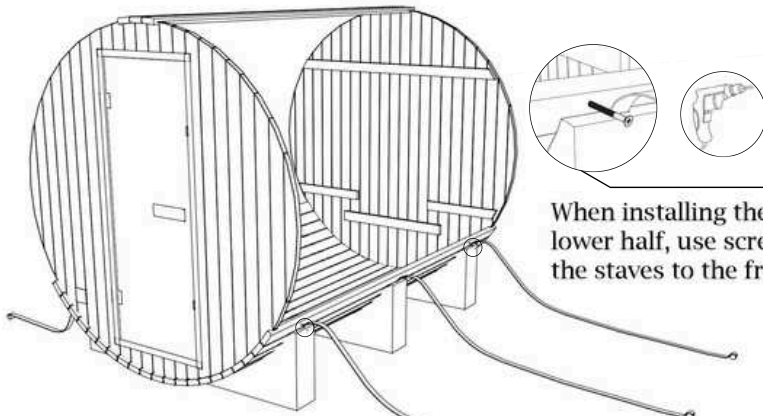

When installing the staves in the lower half, use screws to secure the staves to the front/back wall

2

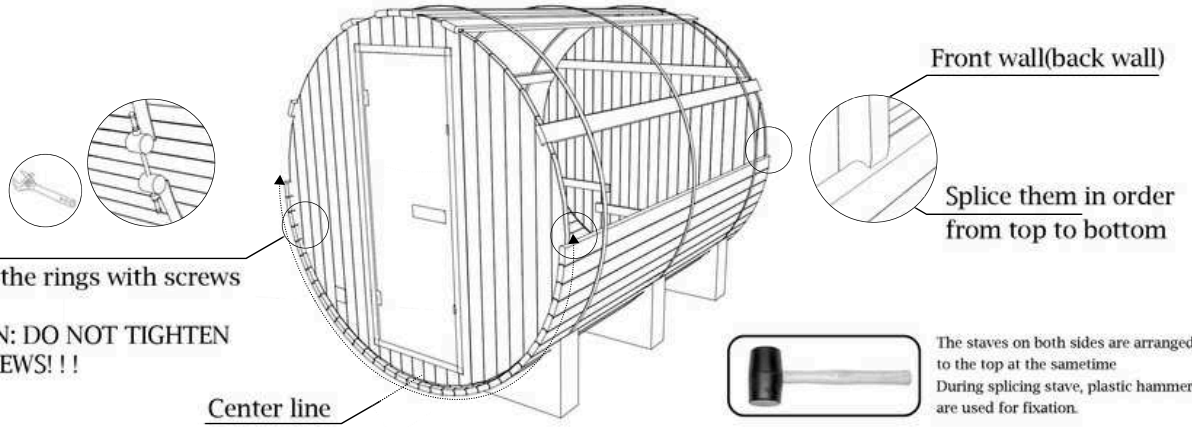

Connect the rings with screws

CAUTION: DO NOT TIGHTEN THE SCREWS!!!

Center line

Front wall(back wall)

Splice them in order from top to bottom

The staves on both sides are arranged to the top at the same time. During splicing stave, plastic hammers are used for fixation.

3

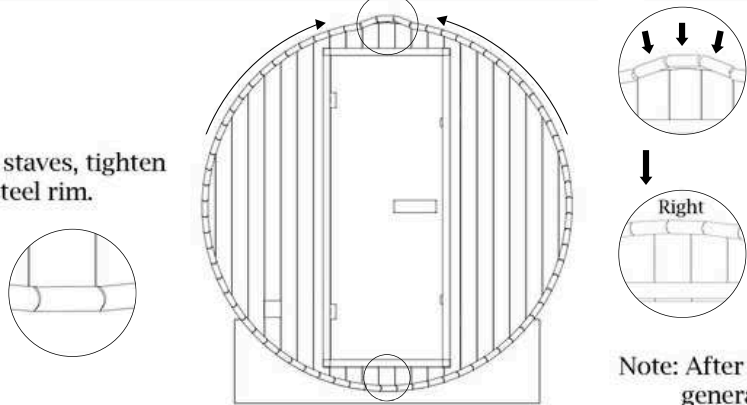

After installing the staves, tighten the screws on the steel rim.

The last three staves are fixed in position as shown in the picture, and lightly tapped with a plastic hammer until they are completely flush.

Right

Note: After laying all the staves, there will generally be 1-2 more staves.

Assembly Instruction

Barrel sauna Pini wood outdoor sauna incl. heater

4. Accessories installation

First place the inside floors, then install other accessories such as stools.

Required accessories:

1. Bench

Inside bench

2. Bevel support

2-4 pcs for inside bench

3. Floor

Inside floor

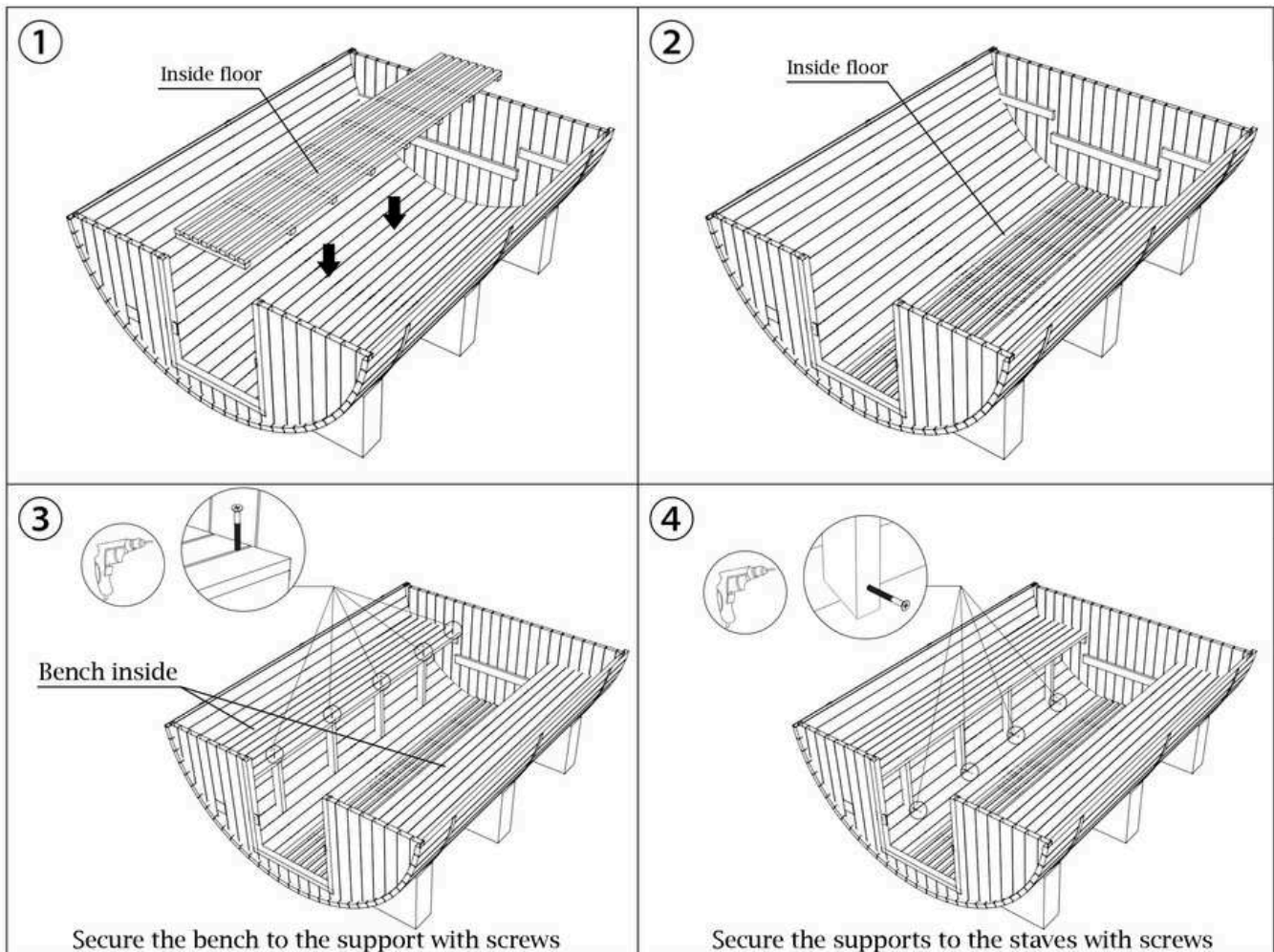
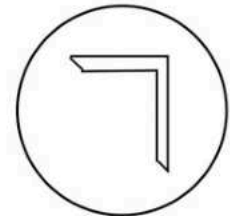

Assembly Instruction

Barrel sauna Pini wood outdoor sauna incl. heater

5.Sauna heater fence and lamp assembly(Lamp is optional)

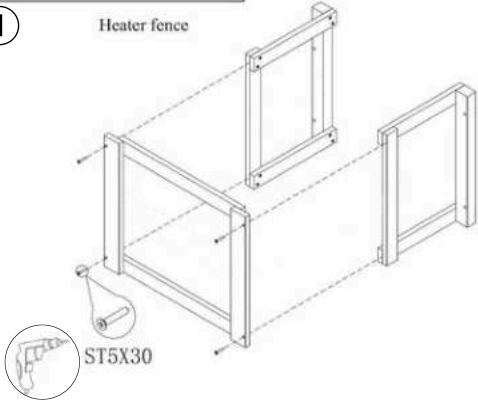
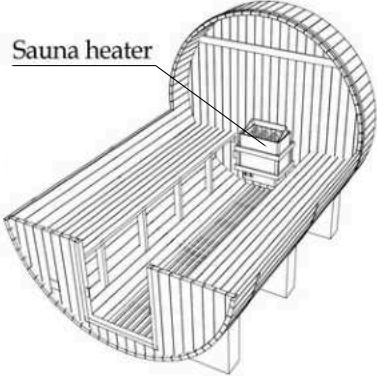
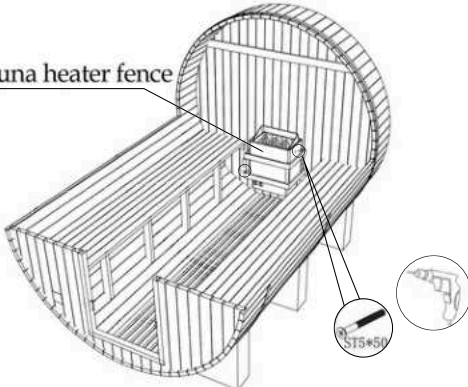
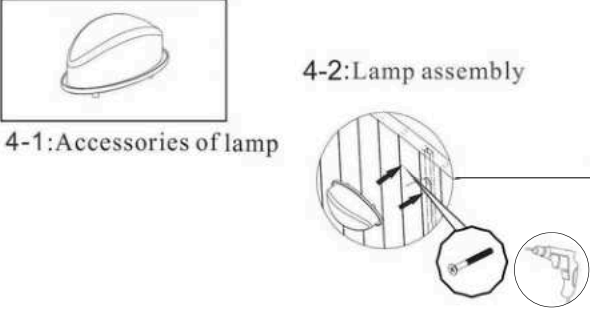
| | |
|--|---|
| <p>Sauna heater fence</p> <p>① Heater fence</p>  <p>ST5X30</p> | <p>②</p> <p>Sauna heater</p>  <p>! Please refer to heater instructions for installing the heater.</p> |
| <p>③</p> <p>Sauna heater fence</p>  <p>! Please refer to heater instructions for installing the heater fence.</p> | |
| <p>Sauna lamp assembly(Lamp is optional)</p> <p>④</p> <p>4-1:Accessories of lamp</p>  <p>4-2:Lamp assembly</p> <p>Sauna Light</p> <p>Note: Make hole in the wall by yourself,then wire out from the hole</p> | |

Assembly Instruction

Barrel sauna Pini wood outdoor sauna incl. heater

6. External waterproofing installation

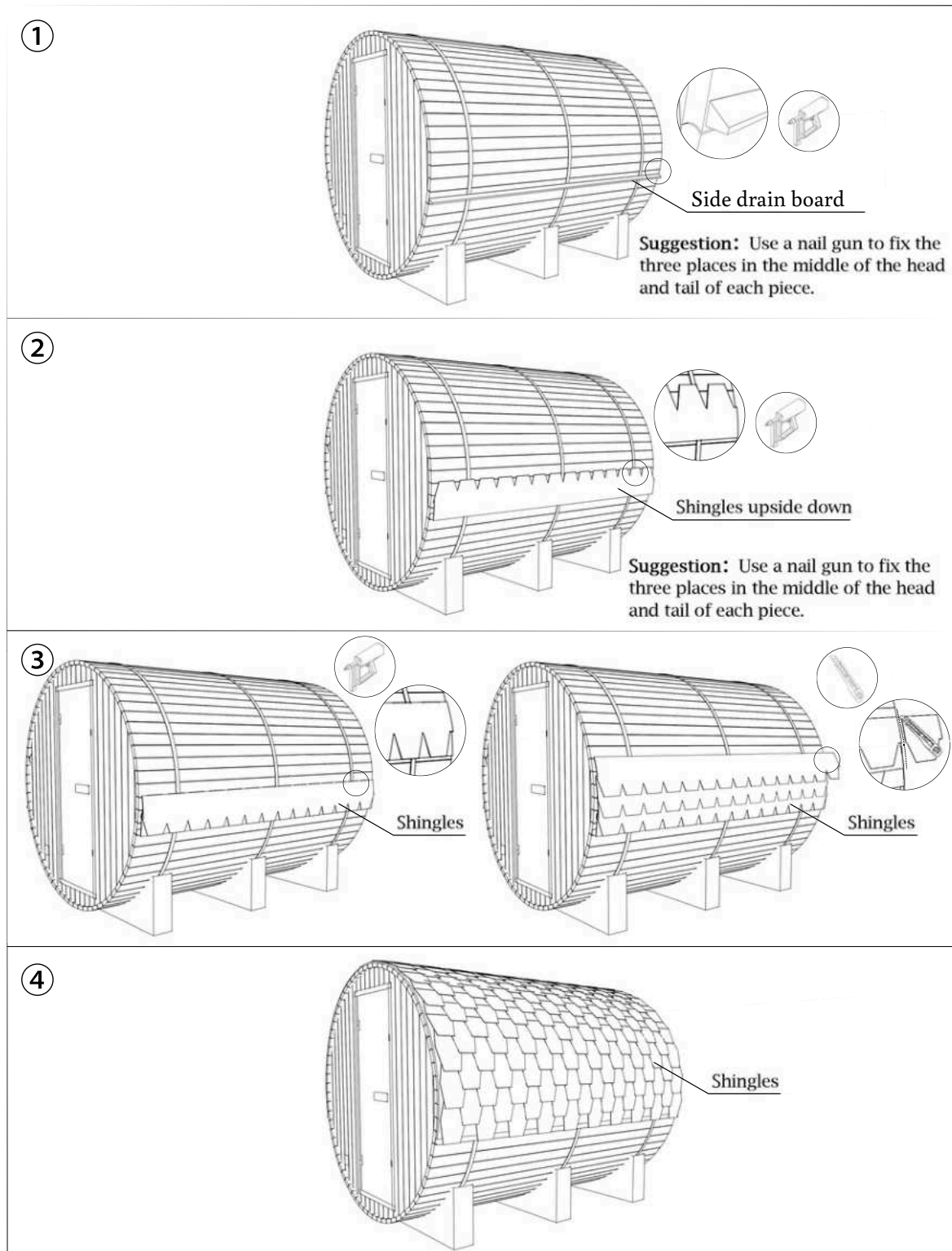

Assembly Instruction

Barrel sauna Pini wood outdoor sauna incl. heater

7. Instructions:

Maintenance instructions

- (1) Turn on the sauna heater and set the desired temperature, usually 50 °C-80°C (in the area between bench surface and your head). Start with a low temperature and increase it the first time.
- (2) Take off your clothes, glasses, jewelry, cell phone and other items before going to the sauna and then take a simple shower or bath.
- (3) The average sauna duration is around 5-15 minutes.
- (4) After the sauna, you can take a bath in a swimming pool or take a shower for 10-20 minutes to cool your body down.
- (5) After re-entering the sauna, you may notice that drops of steam have formed on the sauna stones. If water is dripping onto the floor, it means you are overusing the sauna.
- (6) After the last sauna session, you should rest for at least 20 minutes and shower first with soap and warm water, then with cold water to close the skin pores. Get dressed after your body temperature has completely dropped. (Children must be accompanied by their parents)

Suggestions

- (1) Paint the surface of the sauna annually.
- (2) Place a carpet in front of the door to keep the floor clean.
- (3) Brush off stubborn stains on the sauna with sandpaper for daily maintenance.
- (4) Replace the sauna stones after more than 500 hours of normal use.